

ASIMETO. Kumpas ve Mikrometre Seti

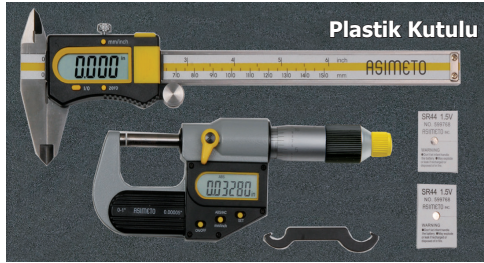

Kod: AS - 960.05.0 **2'li Dijitali Takım**

Sipariş	Set İçeriği
13127	0 - 6" / 0 - 150 mm Dijital Kumpas 0 - 1" / 0 - 25 mm Dijital M.Metre

ASIMETO. Kumpas ve Mikrometre Seti

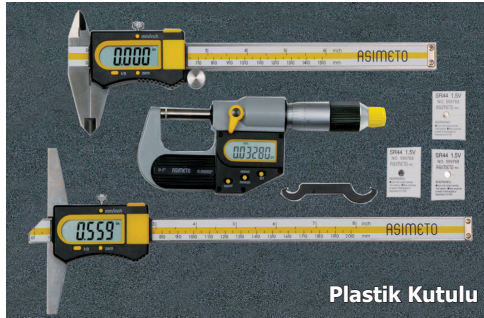

Kod: AS - 960.03.0 **3'lü Dijitali Takım**

Sipariş	Set İçeriği
13126	0 - 6" / 0 - 150 mm Dijital Kumpas 0 - 1" / 0 - 25 mm Dijital M.Metre 0 - 200 mm Dijital Derinlik Kumpası

Mny. Ayak ve Komparatör Saat Seti

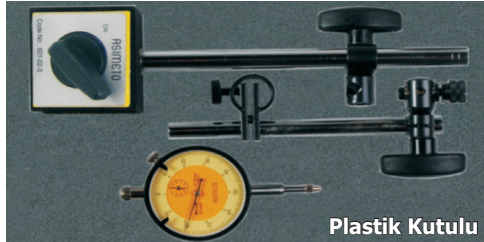

Kod: AS - 960.08.0 **2'li Komparatör Takımı**

Sipariş	Set İçeriği
13292	Manyetik Ayak Kol Boyu 150 mm 0 - 10 x 0.01 mm AGD2 Komp. Saati

ASIMETO. Mekanik Dişli Mikrometresi

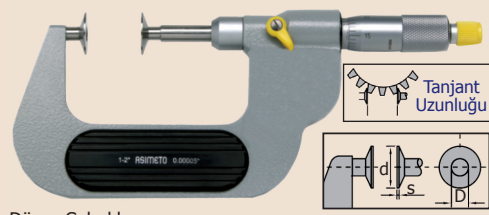

Döner Çubuklu
Mandal Kilitli
Tabak M.Metre
Disk Çapı: 20
0-25 Hariç
Diğer Modeller
Mastar Çubuklu

Kod: AS - 141.1/2/3/4 Ölçek: 0.01 mm

Sipariş	Ölçme Mesafesi	A mm	B mm	L mm	d mm	s mm	D mm	± Hass.
13118	0 - 25	8	32	43	20	0.7	8	0.005
13119	25 - 50	8	44.5	68				0.005
13120	50 - 75	8	57	93				0.006
13121	75 - 100	10	70	119				0.006

ASIMETO. Numaratörlü Dış Çap M.M



Hızlı Okumayı ve Hata Önlemeyi Sağlayan Sistem

Kod: AS - 108.01.0

Sipariş	Kapasite	Ölçek	Hassasiyet
13122	0 - 25 mm	0.01 mm	± 0.004 mm

Mny. Ayak ve Salgı Komparatör Seti

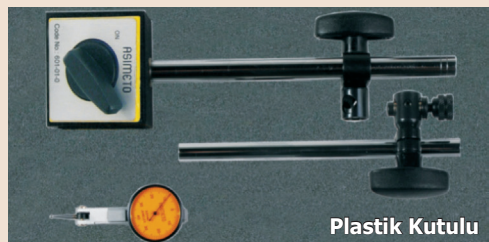

Kod: AS - 960.10.0 **2'li Salgı Komparatör Takımı**

Sipariş	Set İçeriği
13291	Manyetik Ayak Kol Boyu 150 mm 0 - 0.08 mm x 0.01 Salgı Komparatörü

ASIMETO. Değiştirilebilir Çubuklu Büyük Tip Dış Çap Mikrometre



Dijital Model

Kod: AS - 115.06/12 Ölçek: 0.001 mm

Sipariş	Kapasite	Hassasiyet
13107	0 - 150 mm	± 0.006
13108	150 - 300 mm	± 0.009

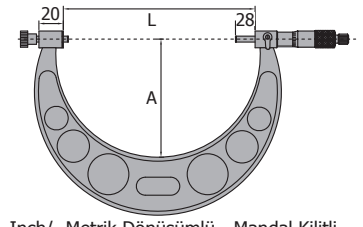

Inch/ -Metrik Dönüşümlü - Mandal Kilitli
Karbür Uçlu Ölçüm Yüzeyler
Düzlemsellik 0.6 mikrom.
Parallellik 75 mm'ye Kadar 0.002 mm'dir.
75 mm'den Sonra 0.003 mm'dir.
Standart Çubukları Ürün ile Birliktedir.

Değiştirilebilir Çubuklu Mekanik Dış Çap M.Metre

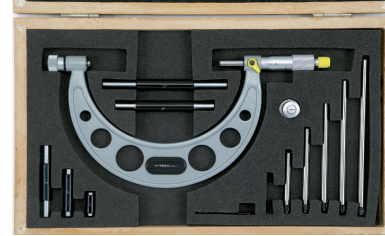

Mekanik Model Ölçek: 0.01 mm

Kod: AS - 111.06...40 **Mekanik Model**

Sipariş	Kapasite	A	L	Örs	Çubuk	Hass.
13109	0-150	82	158	6	5 Ad.	0.006
13110	150-300	165	308	Adet	6 Ad.	0.009
13111	300-400	224	409	4	2	0.011
13112	400-500	275	509	Adet	Adet	0.013
13113	500-600	321	609	-	-	0.015
13114	600-700	371	709	-	-	0.016
13115	700-800	426	809	-	-	0.018
13116	800-900	476	909	-	-	0.020
13117	900-1000	576	1009	-	-	0.020

ASIMETO. Yükseklik Mihengirleri (Mekanik - Saatli - Dijital Tip)



Kod: AS 621
Saten Krom Yüzeyli
Kiriş ve Hareketli Kısım
INOX Numaratör
Ölçeği 1 mm
Herhangi Pozis-
yonda Sıfırlama Olanakları
Garanti Belgesi

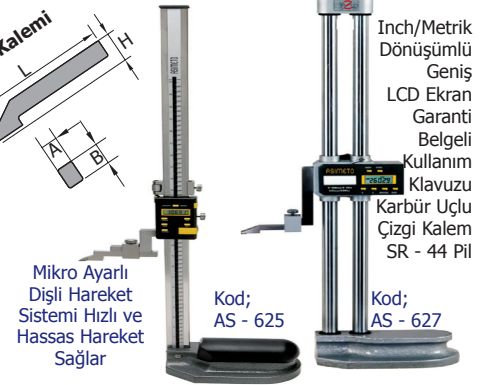
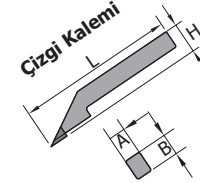

Mikro Ayarlı Dişli Hareket Sistemi Hızlı ve Hassas Hareket Sağlar

Kod: AS - 625

Inch/Metrik Dönüşümlü
Geniş LCD Ekran
Garanti Belgesi
Kullanım Klavuzu
Karbür Uçlu Çizgi Kalem
SR - 44 Pili

Kod: AS - 627

Kod: AS - 621/623

Ölçek: 0.05/0.01 mm Kod: AS - 625/627

Ölçek: 0.01 mm

Sipariş	Kapasite - Model	Çizgi Kalem
13293	0-300 mm Mekanik	A x B x H x L 10x12x19x100
13294	0-600 mm Mekanik	

Sipariş	Kapasite - Model	Çizgi Kalem
13296	0-300 Tek Kolon Dijitali	A x B x H x L 10x12x19x100
13297	0-600 Tek Kolon Dijitali	
13298	0-300 Çift Kolon Dijitali	A x B x H x L 10x12x20x105
13299	0-450 Çift Kolon Dijitali	
13300	0-600 Çift Kolon Dijitali	